

Tables à mouvements croisés 2 axes fixes.
 Application possible sur perceuses, taraudeuses, fraiseuses ou autres montages mécaniques nécessitant le contrôle des mouvements X - Y.
 Goulotte de récupération lubrifiant
 Règle et verniers
 Lardon réglable sur queue d'aronde.
 Matériau : Fonte

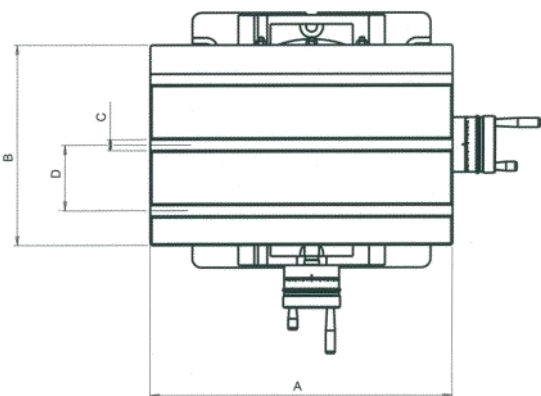
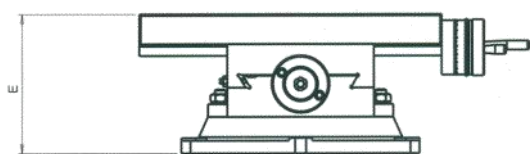
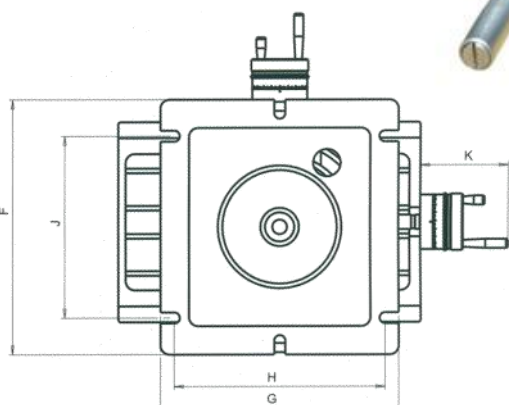
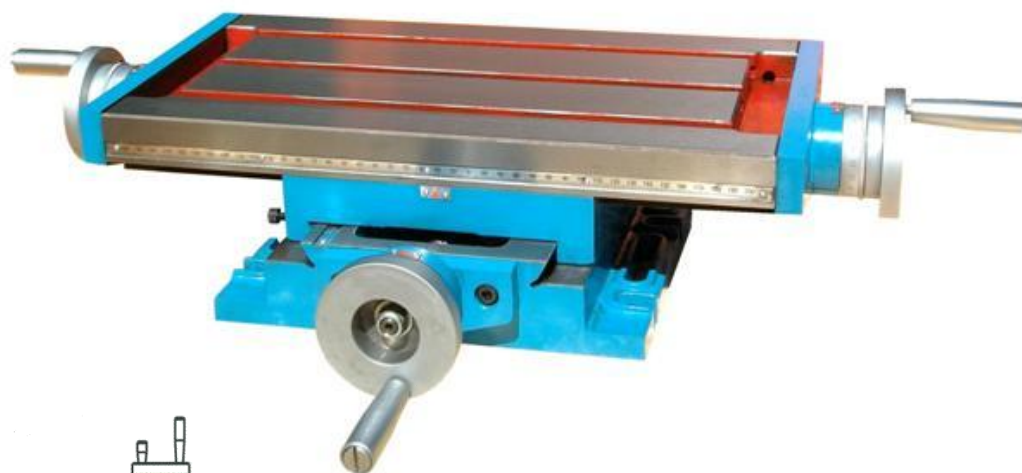

Spécifications techniques

Surface	330 x 220 mm
Course X	190 mm
Course Y	100 mm
Résolution	0,01mm
Poids	28 kgs

A	B	C	D	E
330	220	12	72	155
F	G	H	J	K
280	160	240	200	96

VOTRE DISTRIBUTEUR